

組手試合 幼年(初級)の部 8名

- 1 小野 朱良 川口  
オノシユラ 35 kg
- 2 川南 龍敬 佐賀中央  
カミミハ リユウケイ 21.9 kg
- 3 野村 優斗 五日市  
ノムラ ユウト 19.5 kg
- 4 戸田 悠太 神辺  
トダ ユウタ 25 kg

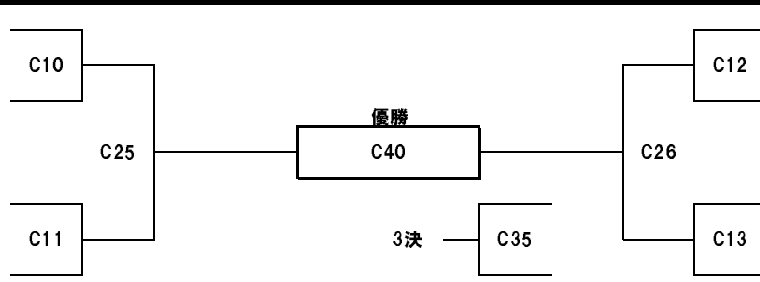

- 5 金谷 柚字香 川口  
カナヤ ユウカ 16.5 kg
- 6 川南 龍煌 佐賀中央  
カミミハ リユウワ 20.9 kg
- 7 神田 春樹 上安  
カンダ ハルキ 14 kg
- 8 藤島 瑠奈 西条中央  
フジシマ ルナ 25 kg

組手試合 幼年(中級)の部 13名

- 9 菅 太智 海田  
スカ タイチ 20 kg
- 10 長田 優我 呉焼山  
ナカタ ユウガ 24 kg
- 11 吉岡 優希 三原東  
ヨシオカ ユウキ 17 kg
- 12 三国 晴音 呉焼山  
ミクニ ハルネ 21 kg
- 13 柏原 虎童 川口  
カシハラ コトウ 21 kg
- 14 高崎 陽成 西条中央  
タカサキ ユウセイ 17 kg
- 15 三宅 優衣 岡山南本部  
ミヤケ ユイ 未記入 kg

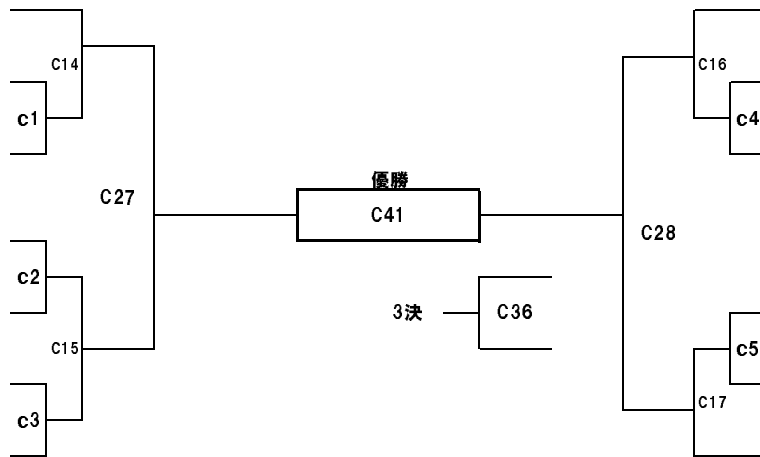

- 16 中井 涼太 呉焼山  
ナカイ リョウタ 21 kg
- 17 荒金 庚士朗 呉焼山  
アラカネ コウシロウ 18 kg
- 18 相馬 言胤 神辺  
ソウマ トシタネ 20.5 kg
- 19 大江 真人 井口  
オオエ マサト 20 kg
- 20 木村 勇次郎 呉焼山  
キムラ ユウジロウ 21.5 kg
- 21 藤田 堅 三原東  
フジタ ケン 20.6 kg

組手試合 小学1年生男子(初級)の部 5名

- 22 神田 有樹 上安  
カンダ ユキ 18 kg
- 23 横井 裕伍 川口  
ヨコイ ユウゴ 28 kg

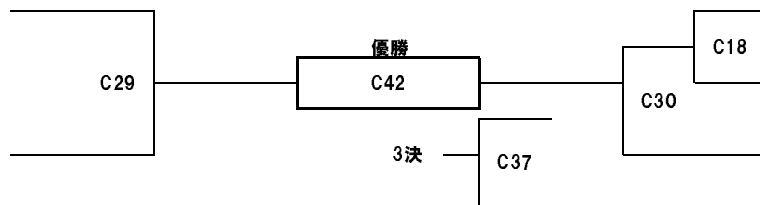

- 24 金谷 太希 川口  
カナヤ タイチ 20.5 kg
- 25 坂田 真一 海田  
サカタ シンイチ 22 kg
- 26 佐藤 藍太郎 川口  
サトウ アイトウ 24 kg

組手試合 小学2年生男子(初級)の部 6名

- 27 梶原 泰生 海田  
カシハラ タイセイ 27 kg
- 28 吉井 創多 富士見  
ヨシイ ソウタ 25 kg
- 29 大江 一真 井口  
オオエ カスマ 22 kg

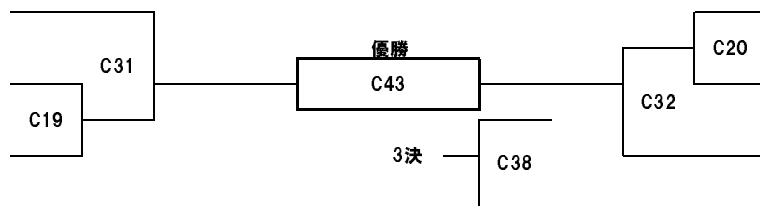

- 30 松本 晟蒼 海田  
マツモト セオナ 20 kg
- 31 小倉 空也 川口  
オクラ クウヤ 21 kg
- 32 徳山 喜一 富士見  
トクヤマ キイチ 31.5 kg

小学2年生男子(中級)の部 12名

- 33 大池 亮一 三原東  
オオイケ リョウイチ 23 kg
- 34 峰沢 真人 川口  
ミナサワ マナト 25 kg
- 35 仲野 颯良 海田  
ナカノ ソラ 30 kg
- 36 藤崎 太基 佐賀中央  
フジサキ タイチ 42 kg
- 37 藤井 慶一郎 海田  
フジイ ケイイチロウ 27.8 kg
- 38 金友 希碧 西条中央  
カネトモ ノア 24 kg

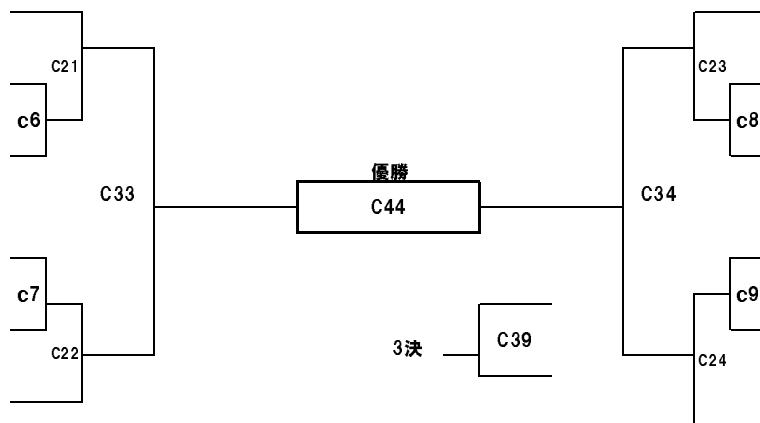

- 39 西村 汰雅 海田  
ニシムラ タイガ 22.4 kg
- 40 宮内 裕也 西条中央  
ミヤウチ ユウヤ 31 kg
- 41 吉岡 巧望 三原東  
ヨシオカ タカシ 25 kg
- 42 菅 有輝 海田  
スカ ユウキ 28 kg
- 43 荒谷 大翔 富士見  
アラタニ ヒロト 31 kg
- 44 村上 佳太朗 川口  
ムラカミ ケイタロウ 24.2 kg

組手試合 幼年(チャンピオンクラス)の部 8名

- 45** 北本 蓮翔 呉焼山  
キモト レント 23 kg
- 46** 舩井 伸 甘日市  
マスイ シン 26 kg
- 47** 月守 彩心 中筋  
ツキモリ アヤミ 20 kg
- 48** 高尾 紳佑 川口  
タカオ シンスケ 19.6 kg

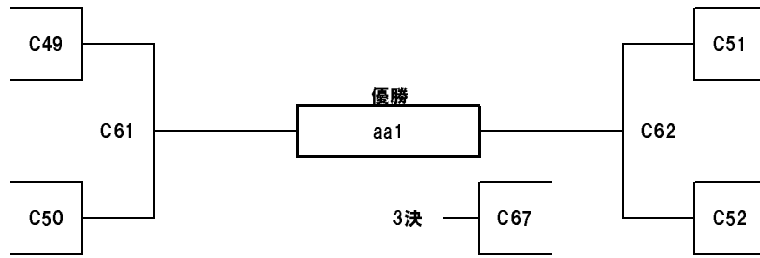

- 49** 松本 紗英 中山  
マツモト サエ 19 kg
- 50** 中谷 光貴 上安  
ナカタニ コウキ 19 kg
- 51** 杉山 亘 甘日市  
スギヤマ ワタル 21.5 kg
- 52** 池田 直生 兵庫淡路  
イケダ ナオキ 20 kg

小学1年生男子(チャンピオンクラス)の部 11名

- 53** 山下 竜輝 佐賀中央  
ヤマシタ リュウキ 23 kg
- 54** 黒川 功聖 中筋  
クロカワ コウセイ 18.5 kg
- 55** 川森 悠人 上安  
カワモリ ユウト 31 kg
- 56** 塚川 直樹 中山  
ツカガワ ナオキ 21.5 kg
- 57** 高見 匡央 中筋  
タカミ マサヒロ 未記入 kg

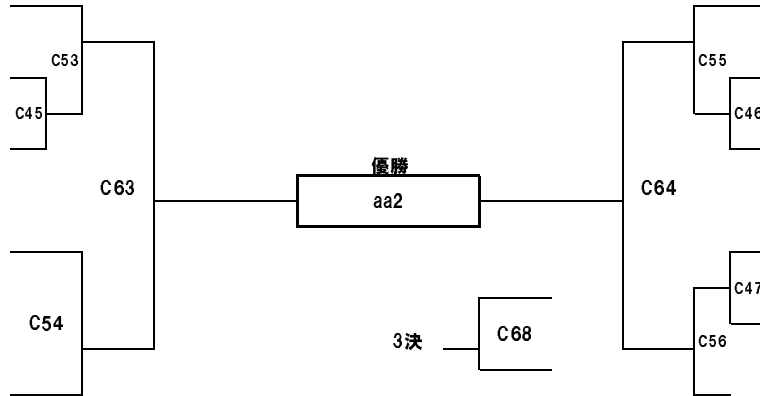

- 58** 力久 将太 佐賀中央  
リキヒサ ショウタ 26 kg
- 59** 山中 撞真 三原  
ヤマナカ トウマ 20.6 kg
- 60** 黒川 祐聖 中筋  
クロカワ ユウセイ 21.5 kg
- 61** 飯島 大翔 中山  
イジマ ヒロト 22 kg
- 62** 徳山 幸治 富士見  
トクヤマ ユキチ 26.5 kg
- 63** 廣川 禪生 五日市  
ヒロカワ セン 26 kg

組手試合 小学2年生男子(チャンピオンクラス)の部 9名

- 64** 小柳 涼太郎 佐賀中央  
コヤナギ リョウタロウ 29.4 kg
- 65** 藤田 航 三原東  
フジタ コウ 28.6 kg
- 66** 品川 空翔 上安  
シナガワ カイト 30 kg
- 67** 三国 陽太 呉焼山  
ミクニ ヨウタ 28 kg

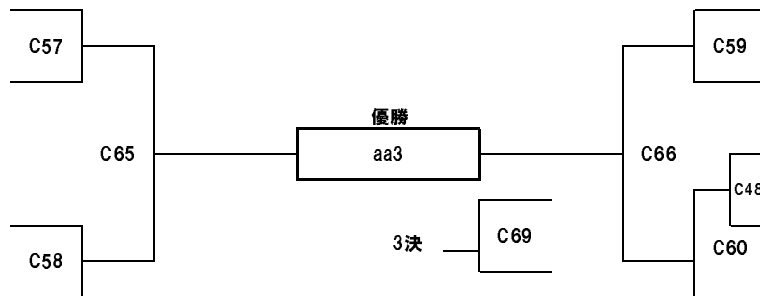

- 68** 吉村 煌月 山口小野田  
ヨシムラ コウガ 32 kg
- 69** 引地 悠基 ゆめタウン  
ヒキジ ハルキ 27 kg
- 70** 川南 隆章 佐賀中央  
カミナミ リュウショウ 21 kg
- 71** 中野 光揮 川口  
ナカノ コウキ 30 kg
- 72** 松尾 知明 中山  
マツオ トモアキ 23 kg

組手試合 小学年3生男子(初級)の部 3名

- 73** 尾崎 翔 ゆめスタジオ  
オザキ ショウ 25.6 kg
- 73** 尾崎 翔 ゆめスタジオ  
オザキ ショウ 25.6 kg
- 74** 大庭 琉衣 中山  
オオハ` ルイ 27 kg

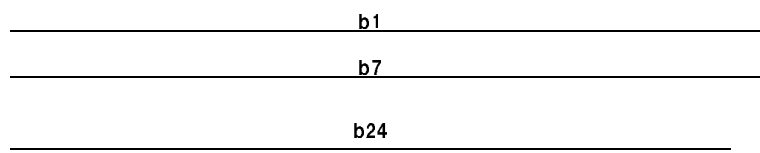

- 74** 大庭 琉衣 中山  
オオハ` ルイ 27 kg
- 75** 峰沢 悠月 川口  
ミネザワ ユヅキ 34 kg
- 75** 峰沢 悠月 川口  
ミネザワ ユヅキ 34 kg

組手試合 小学3年生男子(中級)の部 6名

- 76** 曾根 悠暉 西条中央  
ソネ ユウキ 34 kg
- 77** 杉山 響 甘日市  
スギヤマ ヒビキ 29 kg
- 78** 加藤 琉世 上安  
カトウ リュウセイ 39 kg

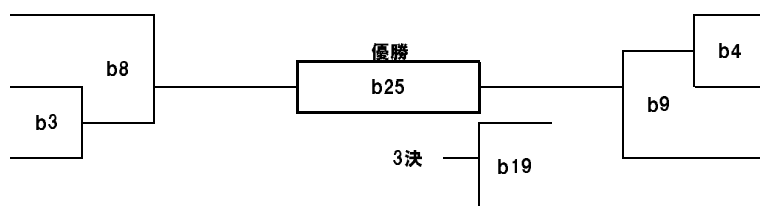

- 79** 大段 真南斗 甘日市  
オオダン マナト 32 kg
- 80** 高尾 亨佑 川口  
タカオ キョウスケ 29 kg
- 81** 中村 翔斗 呉焼山  
ナカムラ ハヤト 40 kg

**組手試合 小学4年生男子(初級)の部 6名**

- 82** 松本 晨紅 海田  
マツモト セイ 29 k g
- 83** 尾崎 修吾 上安  
オサキ シュウゴ 32 k g
- 84** 作本 謙成 中筋  
サクモト ケンセイ 29 k g

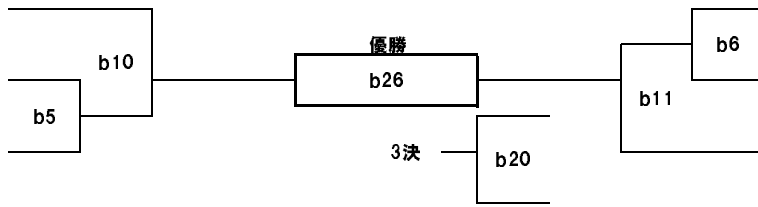

- 85** 片山 毅彦 上安  
カヤマ タツヒコ 32 k g
- 86** 村上 楓馬 川口  
ムラカミ フウマ 28 k g
- 87** 角一 元氣 高陽  
カクイチ ケンキ 27.5 k g

**小学4年生男子(中級)の部 4名**

- 88** 花房 里紀 海田  
ハナブサ リキ 25 k g
- 89** 井上 終水 三原  
イノウエ シュスイ 28 k g

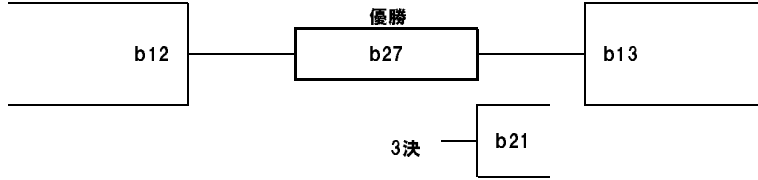

- 90** 小櫻 匠 竹原  
コサクラ タクミ 29 k g
- 91** 原 大晟 三原  
ハラダ タケヒ 28 k g

**組手試合 小学5年生男子(初、中級)の部 3名**

- 92** 入学 隼斗 廿日市  
ニュウカウ ハヤト 38 k g
- 92** 入学 隼斗 廿日市  
ニュウカウ ハヤト 38 k g
- 93** 梶井 滉介 富士見  
カシイ コウスケ 31 k g

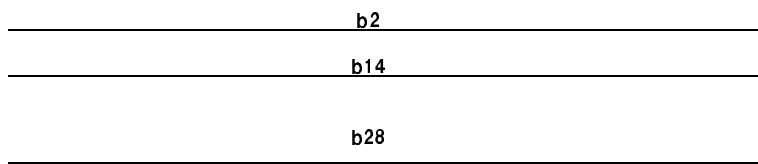

- 93** 梶井 滉介 富士見  
カシイ コウスケ 31 k g
- 94** 丸山 瑞貴 三原  
マルヤマ ミズキ 38.5 k g
- 94** 丸山 瑞貴 三原  
マルヤマ ミズキ 38.5 k g

**小学6年生男子(初、中級)の部 4名**

- 95** 藤崎 友佑心 佐賀中央  
フジサキ ユウシン 60.5 k g
- 96** 長谷川 充 上安  
ハセガワ マコト 52 k g

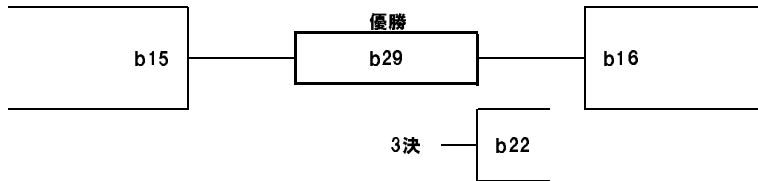

- 97** 田中 拓澄 山口防府  
タナカ タクト 37 k g
- 98** 村上 雷馬 川口  
ムラカミ ライマ 44 k g

**小学1,2年生女子(初級)の部 4名**

- 99** 畑中 倅 上安  
ハタナカ サチ 22 k g
- 100** 玉川 由香理 海田  
タマガワ ユカリ 23 k g

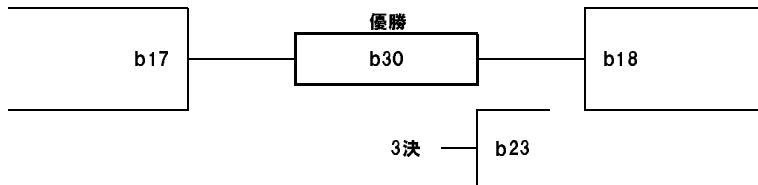

- 101** 柏原 千愛 川口  
カシハラ セナ 27 k g
- 102** 高崎 結菜 西条中央  
タカサキ ユウナ 22 k g

**小学3年生男子(チャンピオンクラス)の部 12名**

- 103** 吉田 一樹 呉焼山  
ヨシダ カズキ 28 k g
- 104** 藤島 聖叶 西条中央  
フジシマ セイ 25.5 k g
- 105** 高野 真人 中山  
タカノ ナオト 30 k g
- 106** 正岡 一惺 中筋  
ショウオウ イツセイ 32.2 k g
- 107** 岡崎 颯士 横川  
オカサキ ハヤト 25 k g
- 108** 松本 礼暉 佐賀中央  
マツモト ライキ \*未記入 k g



- 109** 山井 創太 西条中央  
ヤマイ ソウタ 29 k g
- 110** 萩野 海 呉焼山  
オギノ カイ 40 k g
- 111** 城野 天我 佐賀中央  
ジョウノ テンガ 26 k g
- 112** 高見 僚寛 中筋  
タカミ ヒロヒロ \*未記入 k g
- 113** 大地 斗貴 呉焼山  
オチキ 26.5 k g
- 114** 芝 宏二郎 五日市  
シバ コウジロウ 26.5 k g

**組手試合 小学1、2年生女子(チャンピオンクラス)の部 6名**

- 115** 高野 愛和 中山  
タカノ マナ 25 kg
- 116** 星野 爽風 ゆめタウン  
ホシノ ソヨカ 19 kg
- 117** 吉田 美袖 呉焼山  
ヨシダ ミユ 22 kg

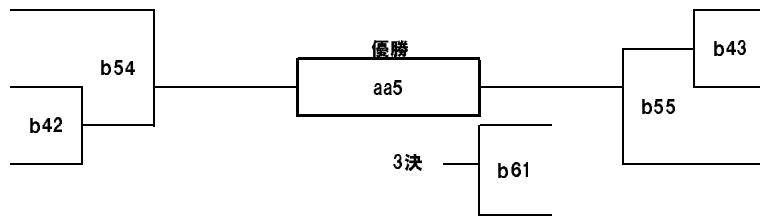

- 118** 山下 陽芽 岡山南本部  
ヤマダ ヒメ 23 kg
- 119** 立島 和 西条中央  
タテハマ ナゴミ 23 kg
- 120** 菊岡 愛莉 ゆめスタジオ  
キクオカ アミ 28 kg

**小学4年生男子(チャンピオンクラス)の部 11名**

- 121** 山村 丈 呉焼山  
ヤマムラ ショウ 36.5 kg
- 122** 松本 真拓 中山  
マツモト マヒロ 31 kg
- 123** 田中 海輝 横川  
タナカ カイ 26 kg
- 124** 荒金 聡一郎 呉焼山  
アラカネ ソウイチロウ 29 kg
- 125** 城野 孔志 佐賀中央  
シノウ コウシ 42 kg

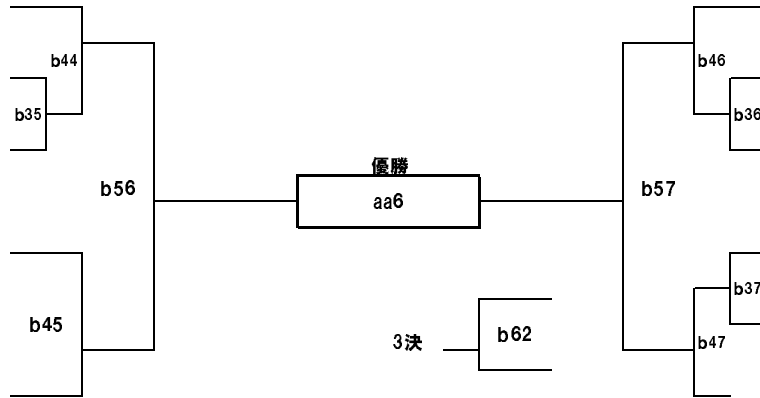

- 126** 月守 一仁 中筋  
ツキモリ ヒデヒト 33 kg
- 127** 岡本 陽斗 呉焼山  
オカモト ハルト 47 kg
- 128** 惣田 獅子丸 中山  
ソウダ シシマル 31 kg
- 129** 肥越 翔太 中山  
ヒゴシ ショウタ 30 kg
- 130** 星野 竜哉 ゆめタウン  
ホシノ リュウヤ 27 kg
- 131** 小笠原 空良 呉焼山  
オガサワラ ソラ 26 kg

**組手試合 小学5年生男子(軽量級チャンピオンクラス)の部 6名**

- 132** 引地 碧 ゆめタウン  
ヒキジ アオイ 39 kg
- 133** 垣内 秀心 三原  
カキチ シュウシン 33 kg
- 134** 立島 扶 西条中央  
タテハマ タスク 28 kg

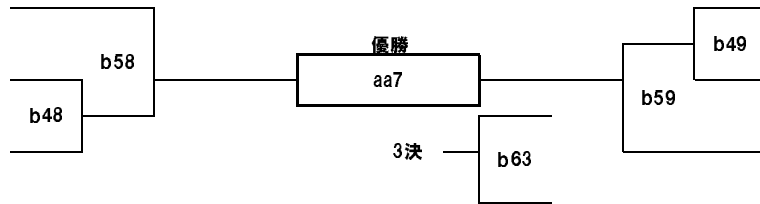

- 135** 森川 幸紀 中筋  
モリカワ コウキ 37 kg
- 136** 増森 光祐 竹原  
マサモリ コウスケ 36 kg
- 137** 河野 柁太郎 山口防府  
カワノ シュウタロウ 35 kg

**組手試合 小学5年生男子(重量級チャンピオンクラス)の部 4名**

- 138** 島谷 涼平 尾道  
シマタニ リョウヘイ 48 kg
- 139** 井上 孝介 ゆめスタジオ  
イノウエ コウスケ 41 kg

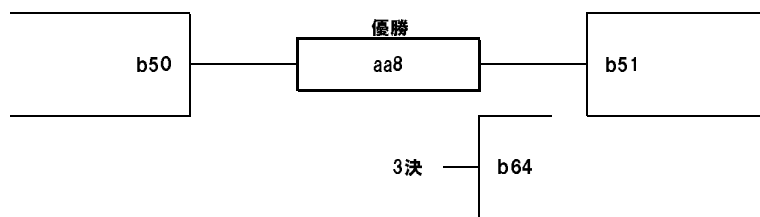

- 140** 榎木 龍士郎 五日市  
モキ リュウシロウ 40 kg
- 141** 清水 力 上安  
シミズ リキ 47.5 kg

**組手試合 小学6年生男子(軽量級チャンピオンクラス)の部 3名**

- 142** 肥越 優聖 中山  
ヒゴシ ユウセイ 37 kg
- 142** 肥越 優聖 中山  
ヒゴシ ユウセイ 37 kg
- 143** 東 遼太郎 兵庫淡路  
アズマ リョウタロウ 33 kg

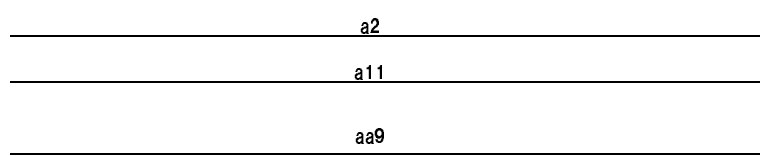

- 143** 東 遼太郎 兵庫淡路  
アズマ リョウタロウ 33 kg
- 144** 小笠原 教我 呉焼山  
オガサワラ キョウガ 30 kg
- 144** 小笠原 教我 呉焼山  
オガサワラ キョウガ 30 kg

**組手試合 小学6年生男子(重量級チャンピオンクラス)の部 5名**

- 145** 菊岡 拓真 ゆめスタジオ  
キクオカ タクマ 42 kg
- 146** 舛井 亮太 廿日市  
マスイ リョウタ 46 kg

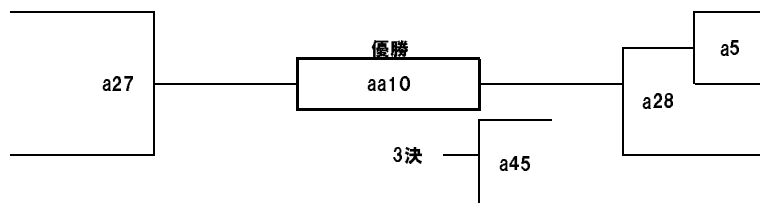

- 147** 門脇 孔明 富士見  
カドワキ コウメイ 53 kg
- 148** 渡里 空世 西条中央  
ワタリ ソラツグ 52 kg
- 149** 荒木 大河 佐賀中央  
アラキ タイガ 41 kg

**小学3、4年生女子(チャンピオンクラス)の部 10名**

- 150 力久 遥 佐賀中央  
リキヒサ ハルカ 44 kg
- 151 小川 あいこ 富士見  
オカワ アイコ 33 kg
- 152 飯島 花菜 中山  
イシノマ ハナ 25.5 kg
- 153 島谷 涼花 尾道  
シマタニ スズカ 25 kg
- 154 国本 小雪 横川  
クニモト コユキ 32 kg

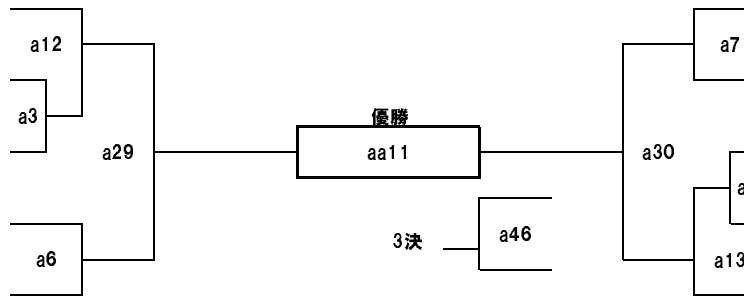

- 155 安楽 海心 呉焼山  
アンラク ユキ 29.5 kg
- 156 荒木 結花 佐賀中央  
アラキ ユイカ 42 kg
- 157 井上 美紀 ゆめスタジオ  
イノウエ ミキ 34 kg
- 158 相馬 陽香 神辺  
ソウマ ハルカ 25.3 kg
- 159 田中 花笑 横川  
タナカ カ 28 kg

**組手試合 小学5、6年生女子(チャンピオンクラス)の部 6名**

- 160 池田 充那 川口  
イケダ ミナ 49 kg
- 161 山井 麻央 西条中央  
ヤマイ マオ 40 kg
- 162 青木 愛実 五日市  
アオキ マナ 41.8 kg

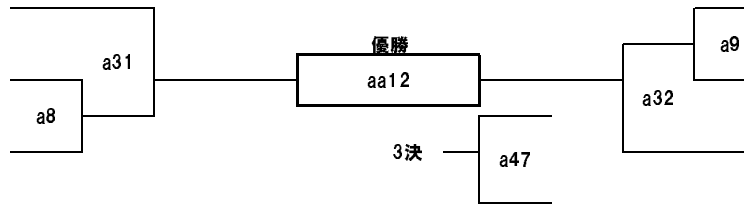

- 163 国本 真紘 横川  
クニモト マヒロ 39 kg
- 164 若宮 悠 井口  
ワカミヤ ユウ 36 kg
- 165 福元 珊瑚 五日市  
フクモト サンゴ 47.5 kg

**組手試合 一般男子(初級)の部 3名**

- 166 菅田 武志 高陽  
スガタ タケン 67 kg
- 166 菅田 武志 高陽  
スガタ タケン 67 kg
- 167 岩本 拓龍 尾道  
イワモト タクル 64 kg

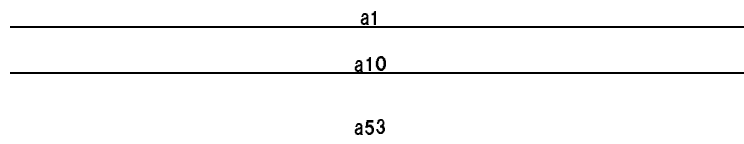

- 167 岩本 拓龍 尾道  
イワモト タクル 64 kg
- 168 藤原 誠 尾道  
フジワラ マコト 70 kg
- 168 藤原 誠 尾道  
フジワラ マコト 70 kg

**組手試合 中学1年生男子(チャンピオンクラス)の部 6名**

- 169 大野 偉史 岡山南本部  
オオノ タケヒト 45 kg
- 170 石田 新太郎 呉焼山  
イシダ シンタロウ 45 kg
- 171 芝 優一郎 五日市  
シバ ユウイチロウ 47 kg

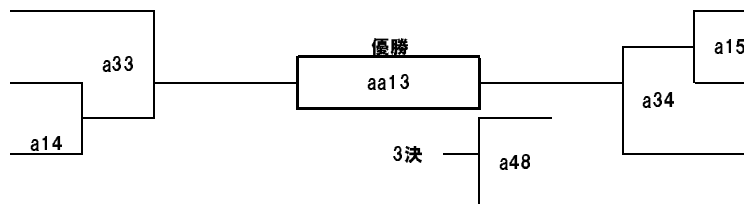

- 172 和田 滯仁 竹原  
ワダ レイジ 46 kg
- 173 池田 佳輔 川口  
イケダ ケイスケ 58 kg
- 174 松尾 倭資 中山  
マツオ カズシ 44 kg

**組手試合 中学2、3年生男子(チャンピオンクラス)の部 4名**

- 175 有馬 大翔 佐賀中央  
アリマ ダイト 53 kg
- 176 安楽 陽大 呉焼山  
アンラク ヒナタ 57 kg

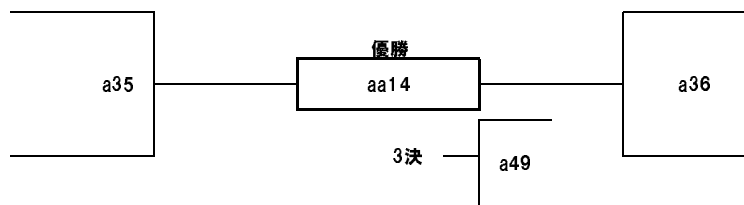

- 177 柳井 惇宏 尾道  
ヤナイ アツヒロ 54 kg
- 178 渡里 匠海 西条中央  
ワタリ タカミ 62 kg

**組手試合 中学生女子(チャンピオンクラス)の部 5名**

- 179 廣川 果鈴 五日市  
ヒロカワ カン 56 kg
- 180 山村 風海子 呉焼山  
ヤマムラ フウコ 48 kg

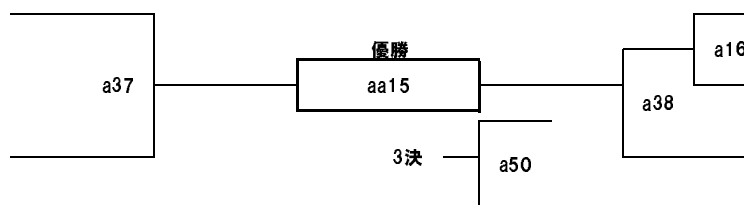

- 181 小澤 梨乃 三原  
コザワリノ 42 kg
- 182 曾根 沙也佳 西条中央  
ソネ サヤカ 50 kg
- 183 松尾 貴来 中山  
マツオ タカラ 46 kg

### 高校生男子(チャンピオンクラス)の部 10名

- 184** 吉村 海飛 山口小野田  
ヨシムラ カイト 70 kg
- 185** 生駒 大 富士見  
イコマ タカシ 59 kg
- 186** 野路 幸希 岡山南本部  
ノジ コウキ 59 kg
- 187** 曾根 雄介 五日市  
ソネ ユウスケ 62 kg

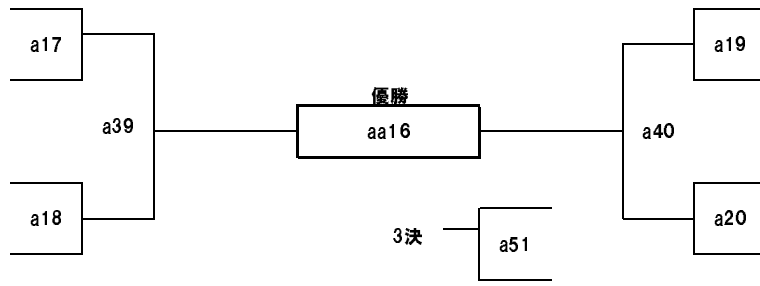

- 188** 是石 歩夢 山口下関  
コレシ アユム 70 kg
- 189** 初木 虎太郎 五日市  
モキ コウロウ 68 kg
- 190** 斉藤 健登 富士見  
サイノウ ケント 73 kg
- 191** 安部 晃太郎 三原  
アベ コウロウ 68 kg

### 組手試合 壮年男子(チャンピオンクラス)の部 6名

- 192** 初木 儀光 五日市  
モキ ヨシミツ 77 kg
- 193** 伏見 淳 岡山東本部  
フシミ シュン 68 kg
- 194** 竹下 直伸 上安  
タケシタ ナオノブ 61 kg

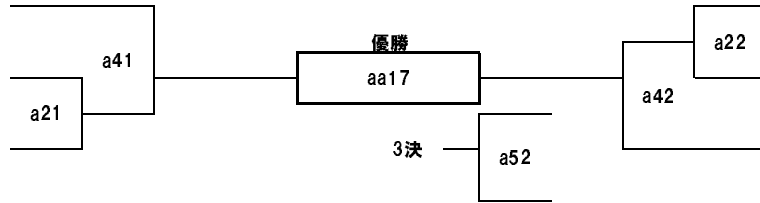

- 195** 宝島 充宏 富士見  
ホシマ ミツヒロ 93 kg
- 196** 小月 寿倫 廿日市  
オツキ トヒロ 75 kg
- 197** 鉄本 潤 三原  
テツモト シュン 92 kg

### 組手試合 一般男子(チャンピオンクラス)の部 8名

- 198** 光元 伸二 尾道  
ミツモト シンジ 88 kg
- 199** 中川 寿一 海田  
ナカガワ シュイチ 67 kg
- 200** 森 康記 三原  
モリ ヤスノリ 92 kg
- 201** 中村 優海 上安  
ナカムラ ユウミ 91 kg

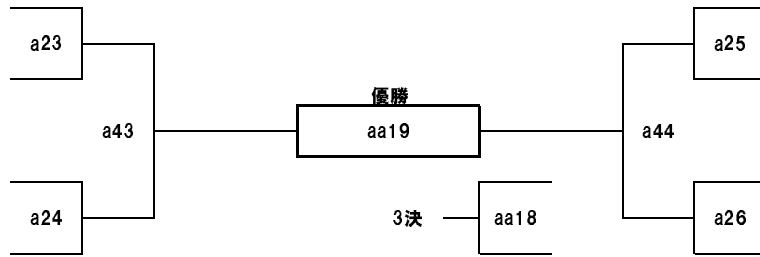

- 202** 中田 真平 富士見  
ナカタ シンペイ 85 kg
- 203** 成清 光起 川口  
ナリキヨ コウキ 65 kg
- 204** 中谷 考志 上安  
ナカタニ タカシ 64 kg
- 205** 小田 昌平 井口  
オダ ショウヘイ 68 kg