

組手 幼年輕量級の部 9名

試合時間

本戦1分半延長1分半体重判定(軽い方)

主催者準備

ヘッドガード、拳サポーター、チェストガード

各自準備

スネサポーター、ファールカップ

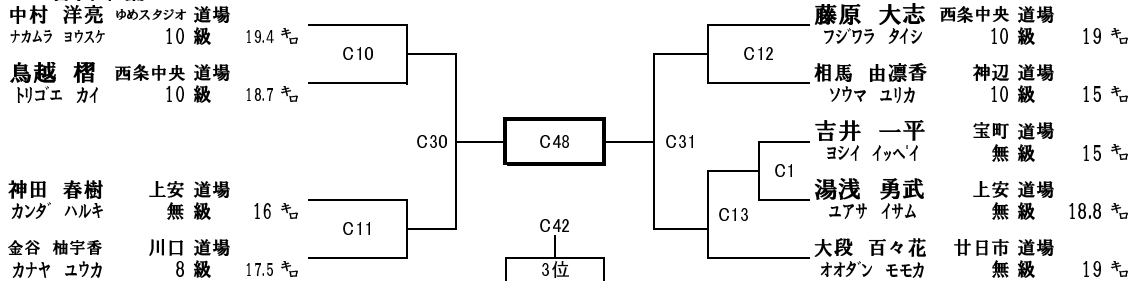

組手 幼年重量級の部 6名

試合時間

本戦1分半→延長1分半→体重判定(軽い方)

主催者準備

ヘッドガード、拳サポーター、チェストガード

各自準備

スネサポーター、ファールカップ

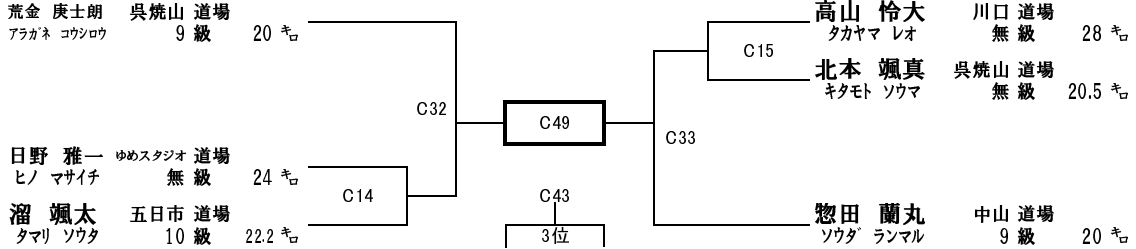

組手 小学1年生男子軽量級の部 6名

試合時間

本戦1分半→延長1分半→体重判定(軽い方)

主催者準備

ヘッドガード、拳サポーター、チェストガード

各自準備

スネサポーター、ファールカップ

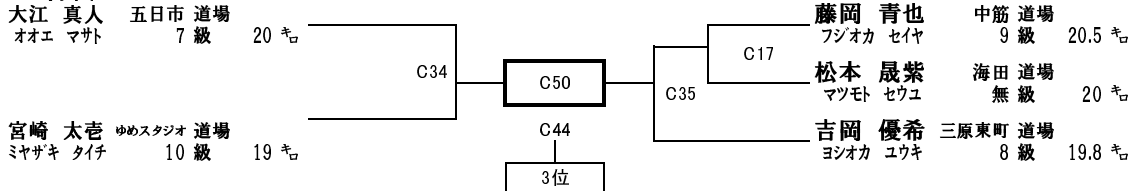

組手 小学1年生男子重量級の部 11名

試合時間

本戦1分半→延長1分半→体重判定(軽い方)

主催者準備

ヘッドガード、拳サポーター、チェストガード

各自準備

スネサポーター、ファールカップ

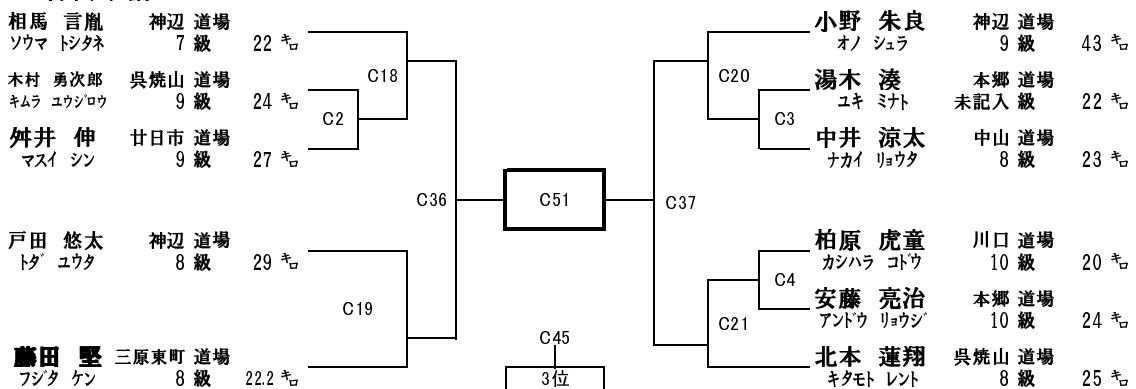

組手 小学2年生男子軽量級の部 12名

試合時間

本戦1分半→延長1分半→体重判定(軽い方)

主催者準備

ヘッドガード、拳サポーター、チェストガード

各自準備

スネサポーター、ファールカップ

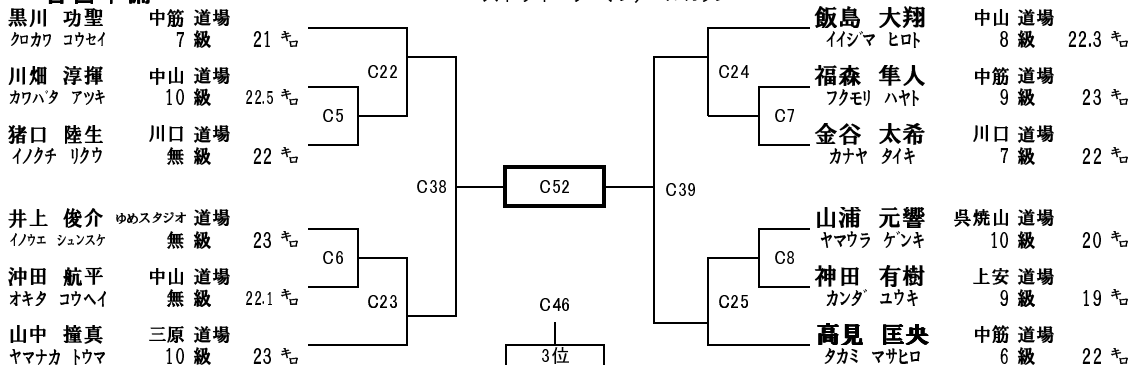

組手 小学2年生男子重量級の部 9名

試合時間
主催者準備
各自準備

本戦1分半→延長1分半→体重判定(軽い方)
ヘッドガード、拳サポーター、チェストガード
スネサポーター、ファールカップ

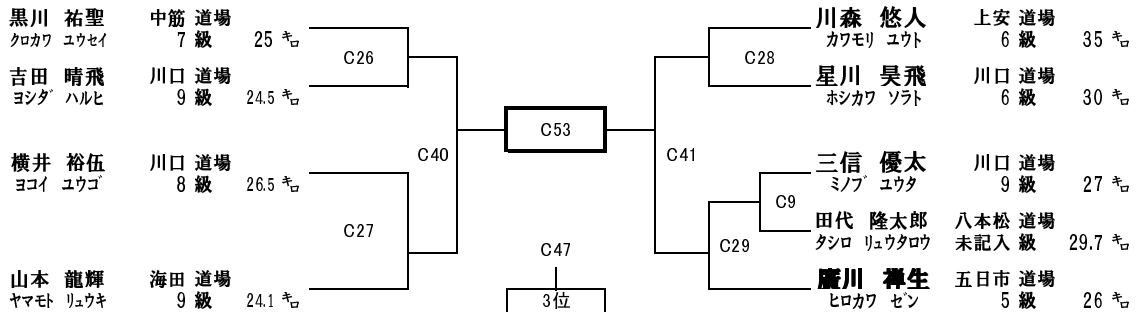

組手 小学3年生男子軽量級の部 5名

試合時間
主催者準備
各自準備

本戦1分半→延長1分半→体重判定(軽い方)
ヘッドガード、拳サポーター、チェストガード
スネサポーター、ファールカップ

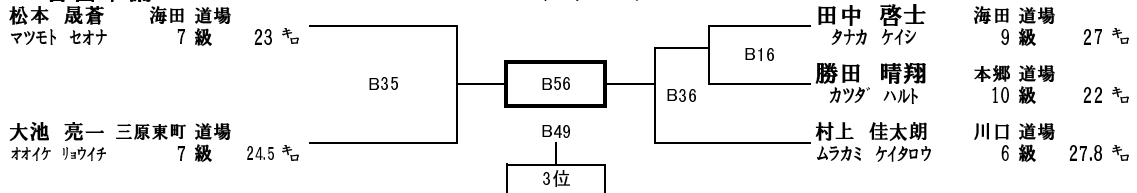

組手 小学3年生男子重量級の部 13名

試合時間
主催者準備
各自準備

本戦1分半→延長1分半→体重判定(軽い方)
ヘッドガード、拳サポーター、チェストガード
スネサポーター、ファールカップ

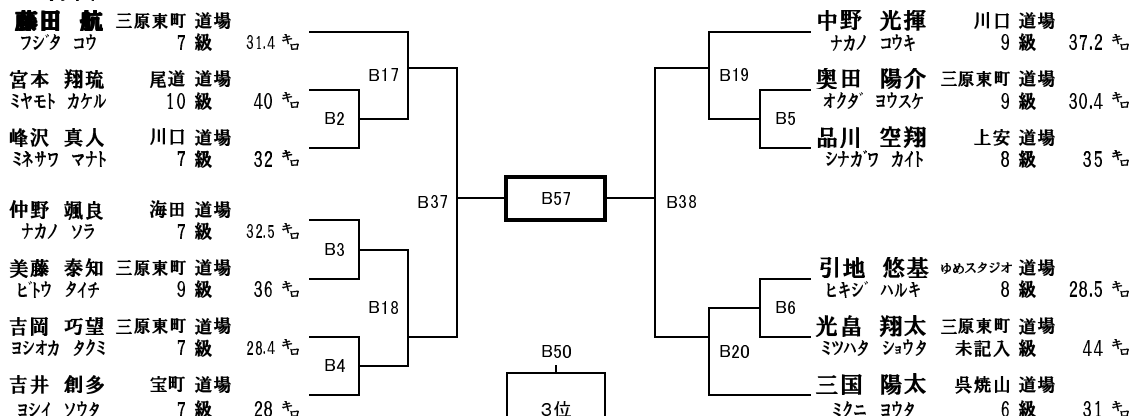

組手 小学4年生男子軽量級の部 4名

試合時間
主催者準備
各自準備

本戦1分半→延長1分半→体重判定(軽い方)
ヘッドガード、拳サポーター、チェストガード
スネサポーター、ファールカップ

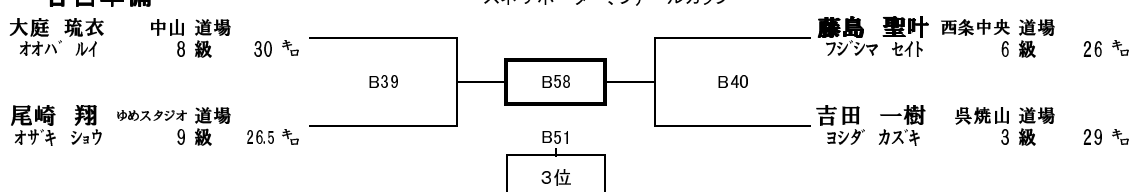

組手 小学4年生男子重量級の部 11名

試合時間
主催者準備
各自準備

本戦1分半→延長1分半→体重判定(軽い方)
ヘッドガード、拳サポーター、チェストガード
スネサポーター、ファールカップ

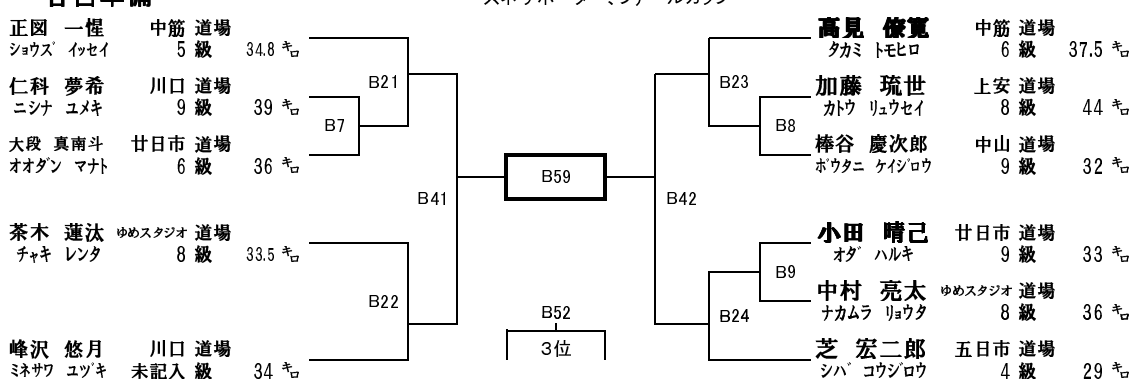

組手 小学5年生男子軽量級の部 14名

試合時間
主催者準備
各自準備

本戦1分半→延長1分半→体重判定(軽い方)
ヘッドガード、拳サポーター、チェストガード
スネサポーター、ファールカップ

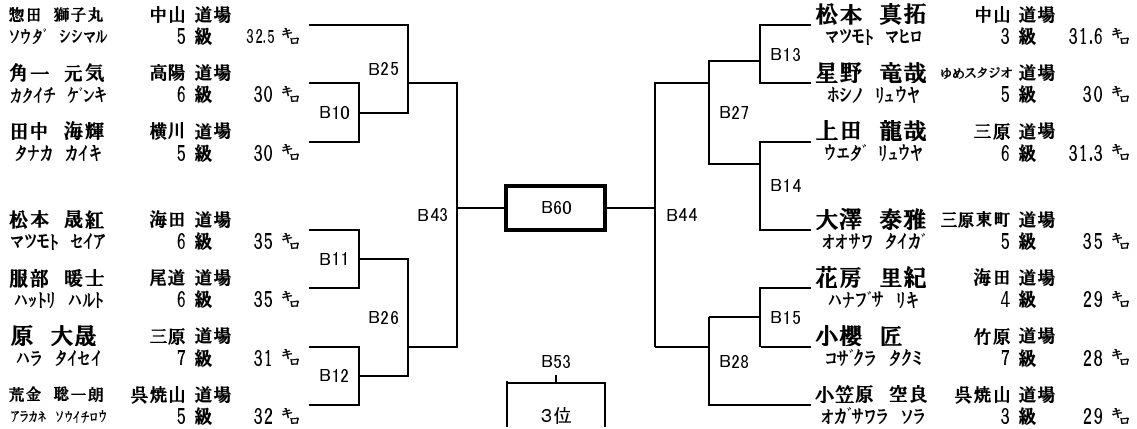

組手 小学5年生男子重量級の部 3名

試合時間
主催者準備
各自準備

本戦1分半→延長1分半→体重判定(軽い方)
ヘッドガード、拳サポーター、チェストガード
スネサポーター、ファールカップ

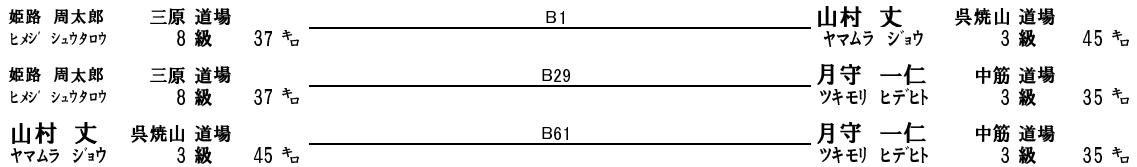

組手 小学6年生男子軽量級の部 5名

試合時間
主催者準備
各自準備

本戦1分半→延長1分半→体重判定(軽い方)
ヘッドガード、拳サポーター、チェストガード
スネサポーター、ファールカップ

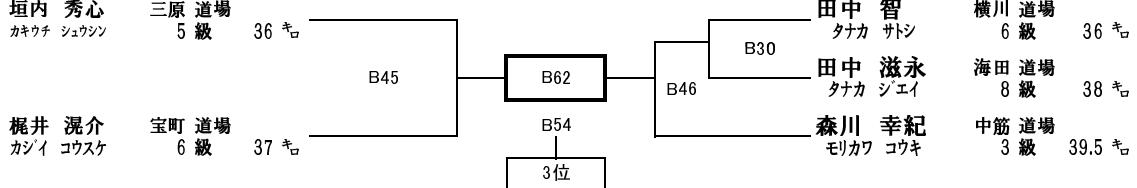

組手 小学6年生男子重量級の部 8名

試合時間
主催者準備
各自準備

本戦1分半→延長1分半→体重判定(軽い方)
ヘッドガード、拳サポーター、チェストガード
スネサポーター、ファールカップ

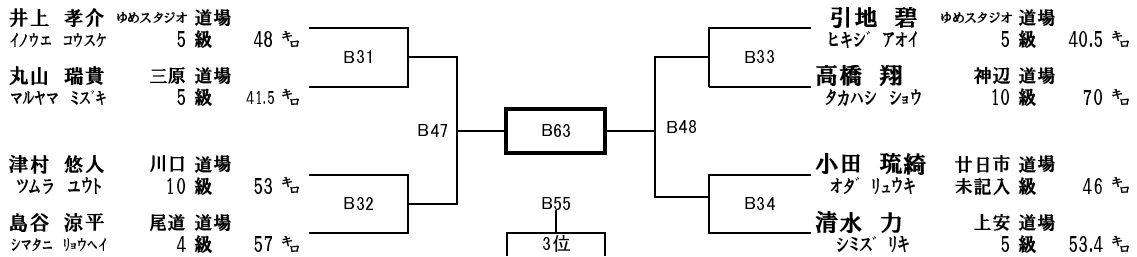

組手 小学1、2年生女子軽量級の部 5名

試合時間
主催者準備
各自準備

本戦1分半→延長1分半→体重判定(軽い方)
ヘッドガード、拳サポーター、チェストガード
スネサポーター

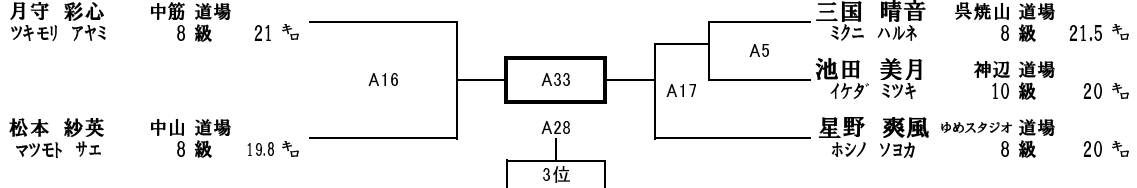

組手 小学1、2年生女子重量級の部 6名

試合時間
主催者準備
各自準備

本戦1分半→延長1分半→体重判定(軽い方)
ヘッドガード、拳サポーター、チェストガード
スネサポーター

柏原 千愛 川口 道場 30キ
カシハラ セナ 9級

国本 朔良 横川 道場 24キ
クニモト サクラ 無級

住本 夢羽 呉焼山 道場 32キ
スミモト ミウ 10級

畑中 倅 上安 道場 24キ
ハタナカ サチ 8級

藤島 環奈 西条中央 道場 26キ
フジシマ ルナ 8級

吉田 美柚 呉焼山 道場 23キ
ヨシダ ミユウ 6級

組手 小学3、4年生女子軽量級の部 3名

試合時間
主催者準備
各自準備

本戦1分半→延長1分半→体重判定(軽い方)
ヘッドガード、拳サポーター、チェストガード
スネサポーター

飯島 花菜 中山 道場 26.4キ
イシジマ ハナ 8級

飯島 花菜 中山 道場 26.4キ
イシジマ ハナ 8級

相馬 陽香 神辺 道場 26キ
ソウマ ハルカ 6級

相馬 陽香 神辺 道場 26キ
ソウマ ハルカ 6級

島谷 涼花 尾道 道場 29キ
シマタニ ススカ 6級

島谷 涼花 尾道 道場 29キ
シマタニ ススカ 6級

組手 小学3、4年生女子重量級の部 6名

試合時間
主催者準備
各自準備

本戦1分半→延長1分半→体重判定(軽い方)
ヘッドガード、拳サポーター、チェストガード
スネサポーター

高野 愛和 中山 道場 30キ
タカノ マナ 6級

川畑 みう 中山 道場 35.5キ
カワハタ ミウ 10級

井上 美紀 ゆめスタジオ 道場 42キ
イノウエ ミキ 9級

国本 小雪 横川 道場 36キ
クニモト コユキ 7級

沖田 花菜 中山 道場 35.8キ
オキタ カナ 10級

菊岡 愛莉 ゆめスタジオ 道場 29キ
キクオカ アミリ 7級

組手 小学5、6年生女子の部 3名

試合時間
主催者準備
各自準備

本戦1分半→延長1分半→体重判定(軽い方)
ヘッドガード、拳サポーター、チェストガード
スネサポーター

国本 真紘 横川 道場 43キ
クニモト マヒロ 7級

国本 真紘 横川 道場 43キ
クニモト マヒロ 7級

田中 花笑 横川 道場 33キ
タナカ カエ 5級

田中 花笑 横川 道場 33キ
タナカ カエ 5級

福元 珊瑚 五日市 道場 50キ
フクモト サンゴ 3級

福元 珊瑚 五日市 道場 50キ
フクモト サンゴ 3級

組手 中学1年生男子の部 3名

試合時間
主催者準備
各自準備

本戦1分半→延長1分半→体重判定(軽い方)
ヘッドガード、拳サポーター、チェストガード
スネサポーター、ファールカップ

岡田 健心 三原 道場 43キ
オカダ ケンシン 6級

岡田 健心 三原 道場 43キ
オカダ ケンシン 6級

渡里 空世 西条中央 道場 57キ
ワタリ ソラツグ 5級

渡里 空世 西条中央 道場 57キ
ワタリ ソラツグ 5級

小笠原 教我 呉焼山 道場 39キ
オガサワラ キョウガ 2級

小笠原 教我 呉焼山 道場 39キ
オガサワラ キョウガ 2級

組手 中学2、3年生男子の部 4名

試合時間
主催者準備
各自準備

本戦1分半→延長1分半→体重判定(軽い方)
ヘッドガード、拳サポーター、チェストガード
スネサポーター、ファールカップ

和田 澤仁 竹原 道場 49キ
ワダ レイジ 8級

石田 新太郎 呉焼山 道場 49キ
イシダ シンタロウ 9級

菊岡 拓真 ゆめスタジオ 道場 49キ
キクオカ タクマ 4級

宮本 翔太 尾道 道場 63キ
ミヤモト ショウタ 4級

組手 中学生女子の部 3名

試合時間
主催者準備
各自準備

本戦1分半→延長1分半→体重判定(軽い方)
ヘッドガード、拳サポーター、チェストガード
スネサポーター

小澤 梨乃 コサワ リノ	三原 道場 6 級	46 ｷﾛ	-----	A4	-----	廣川 果鈴 ヒロカワ カリン	五日市 道場 4 級	57 ｷﾛ
小澤 梨乃 コサワ リノ	三原 道場 6 級	46 ｷﾛ	-----	A13	-----	山村 風海子 ヤマムラ フウコ	呉焼山 道場 4 級	54 ｷﾛ
廣川 果鈴 ヒロカワ カリン	五日市 道場 4 級	57 ｷﾛ	-----	A40	-----	山村 風海子 ヤマムラ フウコ	呉焼山 道場 4 級	54 ｷﾛ

組手 高校生男子の部 2名

試合時間
主催者準備
各自準備

本戦2分→延長2分→体重判定(3キロ)
ヘッドガード、オープンフィンガー
スネサポーター、ファールカップ

坂井 太映 サカイ タイエイ	西条中央 道場 10 級	58.5 ｷﾛ	-----	A41	-----	中村 一成 ナカムラ イッセイ	三原東町 道場 1 級	64 ｷﾛ
-------------------	-----------------	---------	-------	-----	-------	--------------------	----------------	-------

組手 壮年の部 4名

試合時間
主催者準備
各自準備

本戦1分半→延長1分半→体重判定(軽い方)
ヘッドガード、オープンフィンガー
スネサポーター、ファールカップ

松本 真太郎 マツモト シンタロウ	中山 道場 2 級	61 ｷﾛ	-----	A24	-----	A42	-----	A25	山口 正寛 ヤマグチ マサヒロ	川口 道場 無 級	63 ｷﾛ
品川 隆至 シナガワ タカシ	上安 道場 無 級	61 ｷﾛ							中村 浩 ナカムラ ヒロシ	西条中央 道場 9 級	71 ｷﾛ

A32											

3位											

組手 一般女子の部 2名

試合時間
主催者準備
各自準備

本戦2分→延長2分→体重判定(3キロ)
ヘッドガード、オープンフィンガー、チェストガード
スネサポーター

塚川 優香 ツカガワ ユカ	中山 道場 7 級	52 ｷﾛ	-----	A43	-----	鉄本 阜 テツモト サツキ	本郷 道場 3 級	58 ｷﾛ
------------------	--------------	-------	-------	-----	-------	------------------	--------------	-------

組手 一般の部 6名

試合時間
各自準備

本戦2分→延長2分→体重判定(10キロ)
ファールカップ

曾根 雄介 ソネ ユウスケ	五日市 道場 3 級	62.5 ｷﾛ	-----	A26	-----	AA10	-----	A15	中川 寿一 ナカガワ ジュイチ	海田 道場 3 級	63 ｷﾛ
菅田 武志 スガタ タケシ	高陽 道場 無 級	68 ｷﾛ							A14	白濱 翔 シラハマ ショウ	五日市 道場 無 級
森 康記 モリ ヤスノリ	三原 道場 10 級	95 ｷﾛ	-----	A44	-----	A27	成清 光起 ナリキヨ コウキ	川口 道場 8 級	65 ｷﾛ		

3位											

※ 組手 ヨコズナカップ ※

幼年	C48の勝者	-----	AA1	-----	C49の勝者
小1	C50の勝者	-----	AA2	-----	C51の勝者
小2	C52の勝者	-----	AA3	-----	C53の勝者
小3	B56の勝者	-----	AA4	-----	B57の勝者
小4	B58の勝者	-----	AA5	-----	B59の勝者
小5	B60の勝者	-----	AA6	-----	5年生男子重量級の勝者
小6	B62の勝者	-----	AA7	-----	B63の勝者
小1.2女	A33の勝者	-----	AA8	-----	A34の勝者
小3.4女	3.4女子軽量級の勝者	-----	AA9	-----	A36の勝者
一般		-----	AA10	-----	